

REDLINE

Ultra HD **4K**

androidtv

BENUTZERHANDBUCH

BITTE LESEN SIE DIESES HANDBUCH SORGFÄLTIG DURCH,
BEVOR SIE DAS LED-DISPLAY VERWENDEN, UND
BEWAHREN SIE ES FÜR SPÄTERES NACHSCHLAGEN AUF.

CE



4K-LED-Fernseher BENUTZERHANDBUCH

WICHTIG

Bitte lesen Sie dieses Handbuch sorgfältig durch, bevor Sie das Fernsehgerät installieren und in Betrieb nehmen.
Bewahren Sie diese Anleitung zum späteren Nachschlagen griffbereit auf.

Inhalt

Wichtige Sicherheitshinweise	-
TV-Tasten und Terminalschnittstelle	3
Fernseher aufstellen und anschließen	4
Installation des TV-Ständers	4
Setup-Assistent und Einstellungen	5
Hilfe	7
Technische Daten	8
Fernbedienung	9

Wichtige Sicherheitshinweise



Jegliche Modifikation oder falsche Einstellung des LED-Displays kann zu einem Stromschlag führen.

Öffnen Sie das Gerät nicht zu Wartungs- oder Reparaturzwecken und erlauben Sie nicht, dass unqualifizierte Personen am Gerät eingreifen. Wenn Sie auf ein Problem stoßen, wenden Sie sich bitte an unseren autorisierten Kundendienst.

Bilder, die länger als 2 Stunden auf dem Bildschirm verbleiben, können dauerhafte Schäden am Bildschirm verursachen. Halten Sie daher bei der Benutzung des Gerätes die Pausenzeiten so kurz wie möglich und schalten Sie das Gerät aus, wenn die Möglichkeit langer Pausen besteht. Stellen Sie außerdem die Einstellungen „Helligkeit“ und „Kontrast“ im Pausenzustand auf niedrigere Werte ein.

- Bitte lesen Sie dieses Benutzerhandbuch sorgfältig durch, bevor Sie das LED-Display verwenden und um später darin nachschlagen zu können. behalte es so, wie es sein kann.
- Beachten Sie alle Warnhinweise und verwenden Sie das Gerät gemäß der Gebrauchsanweisung.
- Nehmen Sie das Gerät aus der Verpackung und vergewissern Sie sich, dass das Gerät, sein Zubehör oder das Kabel unbeschädigt sind. Im Falle von Schäden, Bruch und/oder Rissen im Gerät oder Kabel oder wenn das Zubehör beschädigt ist oder fehlt, verwenden Sie das Gerät nicht und wenden Sie sich an den nächsten autorisierten Kundendienst.
- Plastikrontaschen sind extrem gefährlich für Kinder und Babys. Lassen Sie Kinder und Babys niemals mit den Plastiktüten des Gerätes und seines Zubehörs spielen und lassen Sie die Plastiktüten nicht in der Nähe von Kindern und Babys liegen.
- Verwenden Sie das Gerät nicht in der Nähe von Orten mit Wasser wie Badezimmern, Badewannen, Waschbecken oder Schwimmbädern und in extrem feuchten und feuchten Umgebungen, um Brand- und Stromschlaggefahr zu vermeiden.
- Lassen Sie das Gerät nicht im Regen, an Orten, an denen Wasser spritzen oder verschütten kann, oder an einem Ort, an dem das Gerät ins Wasser fallen kann. Achten Sie darauf, dass kein Wasser oder andere Flüssigkeiten auf das Gerät gelangen. Stellen Sie keine Vasen, Krüge usw. mit Wasser oder anderen Flüssigkeiten in der Nähe des Geräts auf. Es sollten keine Kappen vorhanden sein.
- LED-Anzeige kann in Herd, Heizkörper, Elektroherd usw. verwendet werden. Halten Sie sich von allen Arten von Wärmequellen und Geräten fern, die Magnetfelder erzeugen. Bewahren Sie das Gerät, seine Fernbedienung, Fernbedienungsbatterien und anderes Zubehör nicht mit Kerzen usw. auf, um keine Brandgefahr oder Schäden am Gerät zu verursachen. Lassen Sie es nicht in der Nähe von Feuer oder Wärmequellen oder Gegenständen liegen, die eine Gefahr darstellen könnten.
- Setzen Sie das Gerät, die Fernbedienung, die Batterien der Fernbedienung und anderes Zubehör nicht direktem Sonnenlicht aus. lass nicht los.
- Bevor Sie den Netzstecker des Gerätes in die Steckdose stecken, stellen Sie andere Verbindungen her und vergewissern Sie sich, dass alle Verbindungen korrekt hergestellt sind. Schalten Sie vor dem Anschließen das Gerät aus und ziehen Sie den Netzstecker aus der Steckdose. Trennen Sie das Gerät vor Installation, Wartung, Reinigung oder Transport von der Steckdose.
- Bevor Sie den Netzstecker des Gerätes einstecken, ist das von Ihnen verwendete Stromnetz auf dem Gerät angegeben. (AC 100-240V~50/60Hz) und die Leitung ist durch eine geeignete Sicherung geschützt.
- Stecken Sie den Netzstecker in eine gut zugängliche Steckdose auf der Rückseite des Geräts, damit nicht auf das Kabel getreten wird. Stellen Sie sicher, dass der Netzstecker vollständig in die Steckdose eingesteckt ist.
- Die Eignung des Stromnetzes, in dem das Gerät verwendet wird, liegt in der Verantwortung des Verbrauchers und eines qualifizierten Elektrikers muss von gemacht werden. Der Hersteller kann nicht für Schäden haftbar gemacht werden, die am Gerät durch die Verwendung des Geräts in Stromnetzen entstehen, die nicht den örtlichen Vorschriften entsprechen.
- Verwenden Sie niemals defekte oder verformte Steckdosen. Halten Sie den Netzstecker aus der Steckdose entfernen Sie es, ziehen Sie nicht, indem Sie das Kabel halten. Lassen Sie das Netzkabel des Geräts nicht unter Gegenständen wie Teppichen oder Vorlegern oder an Stellen liegen, an denen darauf getreten werden kann, und achten Sie darauf, das Netzkabel nicht zu quetschen. Wenn das Netzkabel beschädigt ist, verwenden Sie das Gerät nicht und wenden Sie sich an den autorisierten Kundendienst.
- Betreiben Sie nicht mehrere elektrische Hochleistungsgeräte an derselben Steckdose, indem Sie Verlängerungskabel oder mehrere Steckdosen verwenden. Eine Überlastung der Steckdose kann zu Bränden und Stromschlägen führen. Wenn die Verwendung eines Verlängerungskabels zwingend erforderlich ist, sollte ein Kabel mit für das Gerät geeigneten Eigenschaften verwendet werden.
- Knicken oder verknoten Sie das Netzkabel des Geräts nicht übermäßig, berühren Sie keine anderen Anschlusskabel oder sonstiges. Schließen Sie die elektrischen Kabel der Geräte nicht an und wickeln Sie sie nicht ein.
- Lassen Sie das Netzkabel des Geräts nicht auf nassen oder heißen Böden und in Reichweite von Kindern liegen.
- Öffnen Sie niemals die hintere Abdeckung des Geräts und sehen Sie nicht, Änderungen an der Gerätehardware vorzunehmen. Im Inneren des Geräts liegt gefährliche nicht isolierte Spannung an, die einen Stromschlag verursachen und lebensgefährlich sein kann.
- Verwenden Sie mit dem Gerät nur originales und vom Hersteller zugelassenes Zubehör.
- Achten Sie darauf, keine Teile des Geräts zu beschädigen oder zu zerbrechen, insbesondere den Bildschirm. Gerät oder Stöße auf den Bildschirm können zu Fehlfunktionen des Geräts und schweren Verletzungen führen.
- Achten Sie darauf, den Bildschirm nicht zu zerkratzen. Harte oder scharfe Gegenstände können den Bildschirm leicht beschädigen.
- Stellen Sie das Gerät auf eine harte und ebene Oberfläche, die sein Gewicht tragen kann. Um die potenzielle Gefahr des Umkippens zu vermeiden. Verwenden Sie nur den Ständer, die Montagehalterung oder anderes Zubehör, das mit dem Gerät geliefert oder vom Hersteller empfohlen wird. Montieren Sie das LED-Display nur wie empfohlen an der Wand oder Decke.
- Ziehen Sie den Netzstecker des Gerätes bei Gewitter und starkem Regen und wenn das Gerät längere Zeit nicht benutzt wird. Steck es aus.

23. Decken Sie das Gerät niemals ab. Decken Sie die Lüftungsöffnungen des Geräts nicht mit einer Decke, Zeitung usw. ab. Nicht mit Gegenständen abdecken. Lassen Sie einen Lüftungsspalt von mindestens 10 cm von der Rückseite, den Seiten und der Oberseite des Geräts.
24. Verwenden Sie das Gerät nicht in Umgebungen, in denen es eine Gefahr darstellen kann oder in denen keine ausreichende Belüftung vorhanden ist. Verwenden Sie das Gerät nicht in engen und geschlossenen Umgebungen wie Regalen und Vitrinen ohne angemessene Belüftungsbedingungen.
25. Stellen Sie keine Gegenstände auf das Gerät.
26. Lassen Sie keine festen oder flüssigen Substanzen durch die Lüftungsöffnungen des Geräts eindringen, insbesondere Metallgegenstände und Flüssigkeiten können zu Kurzschlüssen oder Stromschlägen, Schäden und Bränden im Gerät führen. Falls feste oder flüssige Stoffe in das Gerät gelangen, trennen Sie das Gerät sofort von der Steckdose und nehmen Sie das Gerät nicht wieder in Betrieb, ohne es vom autorisierten Service überprüfen zu lassen.
27. Das Gerät ist für den Heimgebrauch konzipiert. Verwenden Sie das Gerät nicht in offenen Bereichen, nicht zweckgebunden und industriell oder gewerblich Nicht für andere Zwecke verwenden.
28. Der Hersteller übernimmt die Verantwortung für Fehlfunktionen und Schäden, die durch Missbrauch oder Missbrauch verursacht werden. nicht.
29. Bei der Verwendung aller elektrischer Geräte sind einige grundlegende Regeln zu beachten:
 - Berühren Sie das Gerät und das Netzkabel niemals mit nassen oder feuchten Händen.
 - Lassen Sie das Gerät niemals im Regen, an Orten, an denen Wasser darauf gelangen kann, oder in extrem feuchter Umgebung und unter direkter Sonneneinstrahlung.
30. Überprüfen Sie das Gerät und das Netzkabel regelmäßig auf Beschädigungen.
31. Bevor Sie mit der Reinigung des Gerätes beginnen, schalten Sie das Gerät aus und ziehen Sie den Netzstecker aus der Steckdose. Reinigen Sie das Gerät regelmäßig. Wischen Sie das Gerät mit einem leicht feuchten, weichen Tuch ab und trocknen Sie es mit einem trockenen, weichen Tuch ab. Gießen Sie kein Wasser oder andere Flüssigkeiten auf das Gerät, sprühen Sie keine Reinigungsmittel und tauchen Sie das Gerät nicht in Wasser oder andere Flüssigkeiten.
32. Gießen oder sprühen Sie zu Reinigungszwecken keine Flüssigkeiten auf den Bildschirm.
33. Lassen Sie das Gerät nicht in Betrieb und entfernen Sie sich nicht für längere Zeit davon. Wenn Sie das Gerät nicht benutzen, schalten Sie das Gerät aus und ziehen Sie den Netzstecker aus der Steckdose.
34. Erlauben Sie kleinen Kindern nicht, das Gerät zu benutzen oder damit zu spielen. Lassen Sie das Gerät nicht in der Nähe von Kindern laufen und entfernen Sie sich nicht von ihnen. Lassen Sie Kinder nicht mit dem Gerät in Kontakt kommen, während das Gerät in Betrieb ist.
35. Erlauben Sie kleinen Kindern nicht, mit der Fernbedienung oder anderem Zubehör des Geräts zu spielen, und Bewahren Sie die Fernbedienung und anderes Zubehör außerhalb der Reichweite von Kindern auf. Das Verschlucken von Fernbedienungsbatterien oder kleinem Zubehör kann lebensgefährlich sein. Wenn die Batterien der Fernbedienung verschluckt werden, suchen Sie sofort einen Arzt auf.
36. Verwenden Sie das Gerät nicht in der Nähe oder in der Nähe von brennbaren, brennbaren und explosiven Materialien. Gerät Stellen Sie sicher, dass sich in der Umgebung, in der es verwendet wird, kein Benzin, Verdünner, Alkohol, Farbe oder andere entflammbare und brennbare Materialien befinden.
37. Verwenden Sie das Gerät nicht in Umgebungen mit übermäßigem Staub, wo heiße Partikel in das Gerät eindringen können oder wo Funken spritzen können. verwende nicht.
38. Wenn das Gerät mit Kopfhörern verwendet wird, achten Sie darauf, dass die Lautstärke nicht zu hoch ist. Laute Stimme Pegel kann zu vorübergehendem oder dauerhaftem Hörverlust führen.
39. Das Betrachten des Bildschirms im Dunkeln oder bei schwachem Licht kann zu einer Überanstrengung der Augen führen. geeignetes Licht des Bildschirms Niveau wird empfohlen.
40. Der USB-Anschluss des Geräts sollte nicht mit Strömen über 0,5 A (500 mA) belastet werden.
41. Verwenden Sie keine alten und neuen Batterien sowie Batterien unterschiedlicher Marken, Modelle und Typen zusammen. Erschöpfte Batterien haben den gleichen Wert und Durch neue Batterien ersetzen.
42. Entsorgen Sie erschöpfte Batterien nicht mit anderem Hausmüll und müssen gemäß den örtlichen Gesetzen und Vorschriften entsorgt werden.
Bitte zahlen Sie.
43. Dieses Gerät ist nicht für die Verwendung durch Kinder oder Personen mit eingeschränkten körperlichen, sensorischen oder geistigen Fähigkeiten oder unerfahrene oder nicht informierte Personen bestimmt, es sei denn, sie werden von einem Erwachsenen begleitet, der für ihre Sicherheit verantwortlich ist.
44. Wenn das Netzkabel beschädigt ist, verwenden Sie das Gerät niemals, versuchen Sie nicht, das Kabel selbst zu wechseln, oder erlauben Sie nicht, dass unbefugte Personen in das Gerät eingreifen. Das elektrische Kabel des Geräts sollte durch einen autorisierten Service durch ein geeignetes Kabel ersetzt werden.
45. Schalten Sie bei Fehlfunktionen oder Schäden am Gerät das Gerät sofort aus und ziehen Sie den Netzstecker aus der Steckdose. Verwenden Sie keine beschädigten Geräte. Öffnen Sie niemals die Abdeckung des Geräts, verwenden Sie nicht, das Gerät selbst zu reparieren oder erlauben Sie nicht, dass unbefugte Personen in das Gerät eingreifen und wenden Sie sich an den autorisierten Kundendienst.

Hinweis: Wenn festgestellt wird, dass das Produkt fehlerhaft ist, ist der Verbraucher: a) vom Vertrag zurücktreten, indem er sich bereit erklärt, die verkaufte Sache zurückzusenden, b) einen Nachlass vom Kaufpreis in Höhe der Mängelquote verlangen, indem er die verkaufte Sache behält, c) verlangen, dass die verkaufte Sache beim Verkäufer unentgeltlich repariert wird Kosten, wenn es keine übermäßigen Kosten erfordert, c) Wenn möglich, eine fehlerfreie Kopie der verkauften Sache Der Verkäufer ist verpflichtet, diese vom Verbraucher bevorzugte Forderung zu erfüllen.

TV-Tasten und Terminalschnittstelle

TV-Tasten

Hinweis: Grundlegende Anweisungen finden Sie unten.









Schlüsselsymbol anzeigen/ausblenden: Wenn kein Popup-Schaltflächensymbol vorhanden ist, drücken Sie die Taste. Das Schlüsselsymbol wird wie in der Abbildung oben gezeigt eingeschaltet. Das Schlüsselsymbol wird nach 5 Sekunden Inaktivität automatisch ausgeschaltet.

Symbolauswahl: Taste kurz drücken, Schleife nach rechts bewegen, Symbol auswählen.











Auswahl der Symbolfunktion: Drücken Sie lange auf die Taste, um die Funktion des ausgewählten Symbols zu erhalten.

Symbolbeschreibung:

-  : Ausschaltssymbol: Entspricht der „POWER“-Taste der Fernbedienung.
-  : Menüsymbol: Entspricht der „MENU“-Taste der Fernbedienung.
-  : Quellensymbol: Entspricht der „SOURCE“-Taste der Fernbedienung.
-  : CH + Icon: Entspricht der „CH +“-Taste der Fernbedienung.
-  : CH - Icon: Entspricht der „CH -“ Taste der Fernbedienung.
-  : Ton + Symbol; Er entspricht der „VOL+“-Taste der Fernbedienung.
-  : Tonsymbol; Er entspricht der „VOL“-Taste der Fernbedienung.

Terminal-Schnittstelle

Hinweis: Das Folgende sind verschiedene Terminalschnittstellen, die tatsächliche Lage und Anordnung, die Anzahl der verschiedenen Modelle kann unterschiedlich sein.

	AV-Eingang Externer AV-Signaleingang und entsprechender rechter/linker Audiokanal		EARPHONE-Ausgang Wenn Kopfhörer angeschlossen sind, werden die Lautsprecher deaktiviert.
	AV-Ausgang TV-AV-Signalausgang und entsprechender rechter/linker Audiokanal (Möglicherweise bei einigen Modellen nicht verfügbar)		USB-Eingang Schließen Sie hier ein USB-Gerät an, um Mediendateien abzuspielen oder Sendungen über die PVR-Funktion aufzunehmen.
	PC-AUDIO-EINGANG Beim VGA-Eingang VGA-Eingang und Audioeingang		Schließen Sie den OPTICAL AUDIO OUT SPDIF-Empfänger an.
	HDMI-Eingang Digitaler Signaleingang vom HDMI-Videoanschluss.		RJ45 Mit dem Internet verbinden.
	AMEISE 75 Schließen Sie den Antennen-Kabelanschluss an (75 WHF / UHF)		CI SLOT Der Kartenleser Eingang CI (Common Interface) Dies erfordert ein CAM (Conditional Access Module), das für Pay-TV verwendet wird.
	VGA-Eingang Analoger PC-Signaleingang		

Hinweis: Bilder dienen nur als Referenz. Bilder auf dem Produkt sind gültig.

Fernseher aufstellen und anschließen

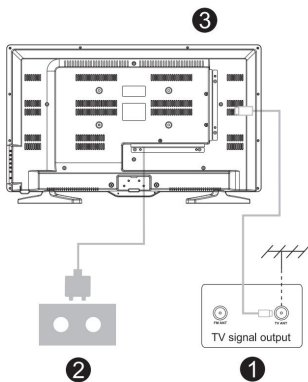

Antenne und Strom anschließen 1. Verbinden

Sie das Antennenkabel mit der Antenne auf der Rückseite des Fernsehers.

schließen Sie es an seine Steckdose an.

2. Schließen Sie das Netzkabel des Fernsehgeräts an.

(AC 100-240V-50/60Hz)

Schalten Sie den Fernseher

ein . 3. Schließen Sie das Netzteil an, wechseln Sie in den Standby-Modus (rotes Licht), drücken Sie die Ein-/Aus-Taste des Fernsehers oder die Ein-/Aus-Taste auf der Fernbedienung, um den Fernseher einzuschalten.

Hinweis: Bilder dienen nur als Referenz.

Installationsanweisungen für den TV-Ständer

1. Öffnen Sie die Verpackung und entfernen Sie das Fernsehgerät und alle unordentlichen Zubehörteile und die Basis (bei einigen Modellen ohne Basis).
2. Vermeiden Sie Verletzungen am mit einer weichen Matratze abgedeckten Fernseher, legen Sie ihn mit der Vorderseite nach unten auf eine weiche Matratze, die Füße sind mit Schrauben am Fernseher befestigt.
3. Verbinden Sie die Füße mit dem Fernseher und schrauben Sie sie fest.

Notiz:

Bilder dienen nur als Referenz.

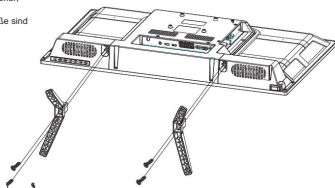

Setup-Assistent

1. Quelle

Zeigen Sie das Eingangsquellenmenü mit der Schaltfläche "Quelle" an, mit der Schaltfläche "Weiter".

Wählen Sie die entsprechende Eingangssignalquelle aus und drücken Sie die Bestätigungstaste für das entsprechende Signal (Sie können die Quelle eingeben.)

2. TV-Menü

Drücken Sie die „Menü“-Taste, um das Menü anzuzeigen, nach oben und unten, um die entsprechenden Einstellungen auszuwählen.

Drücken Sie die Abwärtstasten, drücken Sie die rechte Taste, um die entsprechenden Einstellungen einzugeben.

(1) BILD

Helligkeit, Kontrast, Farbton, Sättigung, Schärfe

Das Bildmuster im Benutzermodus umfasst das Kontrastverhältnis, die Helligkeit, die Schärfe,

Sättigung kann die Hintergrundbeleuchtung numerisch ändern.

Hintergrundbeleuchtung

Wählen Sie die Hintergrundbeleuchtung mit den oberen und unteren Tasten aus und ändern Sie dann den Hintergrundbeleuchtungswert benutze die Pfeiltasten.

Lärmminderung

Drücken Sie die Auf-/Ab-Tasten, um die Option „Rauschunterdrückung“ auszuwählen. Bildschärfe

zur Auswahl von „Aus“, „Schwach“, „Mittel“, „Stark“ und „Automatisch“ zur Verbesserung

Drücken Sie die linke/rechte Taste.

(2) TON

Equalizer

Durch Drücken der „Equalizer“-Option, die mit den Auf- und Ab-Tasten ausgewählt wurde, und dann der OK-Taste, zeigt das System verschiedene Bandbreiten-Frequenzpegel an.

Gleichgewicht

Wenn die Lautstärke des linken Lautsprechers und des rechten Lautsprechers nicht gleich ist, können Sie die „Balance“ nach Ihren persönlichen Vorlieben anpassen.

Auto-Sound, Surround

Nachdem Sie die Taste gedrückt haben, um die automatische Lautstärkeregelung ein- oder auszuschalten, wählen Sie die Optionen zur automatischen Lautstärkeregelung aus. Diese Methode eignet sich auch zum Einstellen des Surround-Sounds.

SPDIF-Modus

Dies wird verwendet, um den "SPDIF-Modus" auszuwählen. Diese Option wird nur im HDMI/DTV-Modus verwendet.

(3) KANAL

Automatische DVB-T-Suche

Wählen Sie die Option Automatische Sendersuche mit den Auf- und Ab-Tasten und drücken Sie dann die OK-Taste, um die automatische Suche zu starten.

Manuelle DTV-Suche

Suchen

Was Sie brauchen, Sie können auch das Farb- und Tonformat auswählen, die Pfeiltasten drücken, um "Suchen" auszuwählen, und mit der linken Maustaste klicken, um zu suchen. Sie können auch die Frequenzänderungen feinabstimmen, um die beste Frequenz auszuwählen.

Automatische DVB-S-Suche

Satellit

Wählen Sie den geeigneten Satelliten gemäß dem lokalen Satellitenmodell aus.

Kanaltyp

Wählen Sie den Satellitentyp aus.

Servicetyp

Satellitendiensttyp

Scan-Modus

Satelliten-Scan-Modus.

Manuelle DVB-S-Suche

Satellit

Satellitenmodellauswahl nach lokalem Satellitenmodell.

Kanalbearbeitung

Wählen Sie die Option der Signalinformationen, drücken Sie OK, um die nächste Schnittstelle aufzurufen, die die Stärke des Signals anzeigt.

(4) EINSTELLUNGEN

Kein Signal-Standby

Drücken Sie die Aufwärts-/Abwärtstaste, um „Kein Signal StandBy“ auszuwählen. Drücken Sie die linke/rechte Taste, um „Ein“ oder „Aus“ auszuwählen. Wenn „Ein“ eingestellt ist, schaltet das Fernsehgerät nach 10 Minuten im Zustand „Kein Signal“ automatisch in den Standby-Modus. (Wenn im VGA-Modus nach 15 Sekunden keine Bedienung erfolgt, wechselt das Fernsehgerät in den Standby-Modus.)

CEC

Drücken Sie die Aufwärts- und Abwärtstasten, um die Option auszuwählen, und schalten Sie sie dann mit der linken und rechten CEC-Funktion ein oder aus. Wenn cec eingeschaltet ist, werden Auto-Standby, Auto-On, ARC, Geräterliste, Fernseher aus, cec-Geräte ebenfalls automatisch ausgeschaltet.

Zurücksetzen

Wählen Sie mit den Auf- und Ab-Tasten „Standardeinstellungen wiederherstellen“ und klicken Sie dann auf OK, um das nächste Fenster aufzurufen. Sie können bestätigen oder abbrechen, Sie können bestätigen, dass das Fernsehgerät neu gestartet wird, die Menüdaten stellen die Anfangsdaten wieder her, Sie können auch abbrechen, um zur Menüoberfläche zurückzukehren.

(5) ZEITEINSTELLUNG

Datum, aktuelle Uhrzeit

Es kann nicht eingestellt werden, wenn während der automatischen Kalibrierung ein Signal vorhanden ist.

Schlafenszeit

Das System bietet viele Schlafzeitoptionen.

(6) VERRIEGELUNG

Wählen Sie mit den Auf- und Ab-Tasten die Option Locking System und öffnen Sie dann die Lock-Funktion mit den Left- und Right-Tasten. Bitte beachten Sie, dass Ihr anfängliches Passwort 0000 ist. Wenn Sie das Passwort festlegen möchten, müssen Sie zuerst die Option zum Festlegen des Passworts auswählen und dann das alte Passwort und das neue Passwort eingeben. Wenn das neue Passwort, das Sie erneut eingegeben haben, korrekt ist und Sie die obige Aktion ausführen, bedeutet dies, dass Sie das Passwort erfolgreich zurückgesetzt haben. Wenn Sie einige Programme behalten möchten, die Ihnen nicht gefallen, wählen Sie bitte die Option Programm blockieren und geben Sie die Kanalnummer ein.

Hilfe

keine Energie	<ul style="list-style-type: none"> Überprüfen Sie, ob das Netzkabel des Fernsehers eingesteckt ist. Wenn immer noch kein Strom vorhanden ist, trennen Sie es bitte und stecken Sie es nach 60 Sekunden wieder ein. Schalten Sie den Strom wieder ein.
Das Signal funktioniert nicht richtig	<ul style="list-style-type: none"> Wenn sich in Ihrer Nähe hohe Gebäude oder Berge befinden, können Doppel- oder Phantombilder auf Ihrem Fernsehgerät erscheinen. Sie können das Bild manuell anpassen: siehe Anleitung zum Bearbeiten des Schiebereglers oder die Richtung der externen Antenne anpassen. Wenn Sie eine Zimmerantenne verwenden, kann der Empfang unter bestimmten Bedingungen erschwert sein. Passen Sie die Antennenrichtung für optimalen Empfang an. Wenn dies den Empfang nicht verbessert, müssen Sie möglicherweise auf eine externe Antenne umschalten.
kein Bild	<ul style="list-style-type: none"> Überprüfen Sie, ob die Antenne auf der Rückseite des Fernsehgeräts richtig angeschlossen ist. Sehen Sie sich andere Kanäle an, um zu sehen, ob das Problem weiterhin besteht.
Statisches Rauschen beeinträchtigt Bild und Ton.	<ul style="list-style-type: none"> Überprüfen Sie, ob die Antenne auf der Rückseite des Fernsehgeräts richtig angeschlossen ist.
Gestrichelte Linien auf dem Bildschirm	<ul style="list-style-type: none"> Elektrische Geräte wie Fön oder Staubsauger können Ihr Fernsehgerät blockieren. Schalten Sie diese Geräte aus.
Kein Video (PC-Modus)	<ul style="list-style-type: none"> Bitte überprüfen Sie, ob das Kabel richtig mit dem VGA-Anschluss verbunden ist oder ob das Kabel an einigen Stellen geknickt ist.
Blinkende vertikale Linie (PC-Modus)	<ul style="list-style-type: none"> Rufen Sie das Hauptmenü auf und passen Sie das vertikale Layout an, um die vertikale Linie zu beseitigen.
Horizontaler Riss (PC Modus)	<ul style="list-style-type: none"> Passen Sie das horizontale Layout des Bildschirms an, um alle horizontalen Linien zu löschen.
Keine Antwort vom PC	<ul style="list-style-type: none"> Überprüfen Sie, ob die Bildschirmauflösung des Computers auf eine kompatible Auflösung für das Fernsehgerät eingestellt ist.
Probleme nicht gelöst	<ul style="list-style-type: none"> Ziehen Sie das Netzkabel ab, warten Sie 30 Sekunden und schließen Sie es dann wieder an die Steckdose an. Wenn das Problem weiterhin besteht, versuchen Sie nicht, das Fernsehgerät selbst zu reparieren. Bitte wenden Sie sich an das Service-Center.

Ihr Fernseher von einem angehaltenen Video, Menübildschirm usw. Lassen Sie nicht zu lange ein statisches Bild anzeigen; Dadurch wird der Bildschirm beschädigt und es kann zum Einbrennen von Bildern kommen.

HDMI[®]
HIGH-DEFINITION MULTIMEDIA INTERFACE

Die Begriffe HDMI und HDMI High-Definition Multimedia Interface und das HDMI-Logo Staaten und andere Länder sind Warenzeichen oder eingetragene Warenzeichen von HDMI Licensing LLC.

Diese Bedienungsanleitung dient nur als Referenz.

Technische Daten

TECHNISCHE DATEN

PLATTE

Bildschirmgröße	55 Zoll (139 cm) / 58 Zoll (147 cm) / 65 Zoll (165 cm)
Anzeigetyp	DLED
Auflösung des	16:9
Seitenverhältnisses	3840*2160
Helligkeit	(55" 300cd/m2) / (58" 250cd/m2) / (65" 250cd/m2) 5000:1 178** 178° 1,07G 8ms
Kontrast	
Standpunkt	
Farbtiefe	
Reaktionszeit	

Betriebssystem

<small>Android Betriebssystem</small>	Android 9.0
Arbeitsspeicher (RAM/Speicher)	1.5G/8G

PROZESSOR

REALTEK P150-2851V6.2

KLANG

Soundsystem	BG,DK,I
Stereo-Sound	NICAM
Maximale Audioausgabe	2x8W
Equalizer	ES GIBT
Sound-Effekt	JA (4 Modi)

VIDEO

Videosystem	PAL/SECAM
Empfänger (Tuner)	DVB-T/T2; DVB-C; DVB-S/S2

EINGÄNGE/ANSCHLÜSSE 1 x

RJ45 ETHERNET IN, 1 x VGA IN, 1 x AV IN, 1 x TV (DVB-S/S2), 1 x TV (DVB-T/T2), 1 x OPTICAL AUDIO OUT, 3 x HDMI, 2 x USB, 1 x PC AUDIO IN, 1 x KOPFHÖRER OUT, 1 x CI

ENERGIEVERBRAUCH

Stromverbrauch (Betrieb)	(55 Zoll 135 W) / (65 Zoll 160 W) y0,5 W
Stromverbrauch (Standby-Modus)	AC110-240 V 50/60 Hz
Leistungsbedarf	

MERKMALE

Laufende kontrolle	JA
HDMI-Auflösung	2160p,3840x2160@60HZ 480i/p, 720p,1080i/p, 3840x2160 bis zu 60HZ
PC-Auflösung	
Farbtemperatureinstellung	ES GIBT
Kammfilter	3D

Fernbedienung

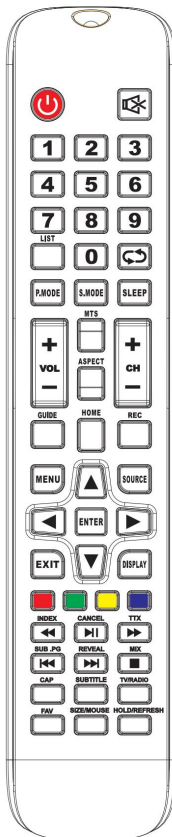

1. **POWER:** Schalten Sie den Fernseher ein oder wechseln Sie in den Standby-Modus.
2. **MUTE:** Schalten Sie den Ton stumm und schalten Sie ihn ein, wenn Sie ihn erneut drücken. **3. 0-9:** Die Ziffern „0-9“ dienen zur direkten Eingabe der Kanalnummer.
4. **LIST:** Drücken, um die Kanalliste zu öffnen. **5.**  Drücken Sie diese Taste, um zwischen dem aktuellen und dem vorherigen Programm, das Sie ansehen, umzuschalten. **6. S.MODE:** Wählen Sie direkt einen anderen Tonmodus aus.
7. **SLEEP:** Stellen Sie die Schlafzeit ein.
8. **MTS:** Drücken, um den MTS-Modus auszuwählen. (Zum Beispiel Nicam, BTSC, MONO, STEREO .eg)
9. **P.MODE:** Wählen Sie direkt einen anderen Bildmodus aus.
10. **MENU:** Starten Sie das Systemmenü und kehren Sie ihn ein, wenn Sie zurück zum Hauptmenü zurück.
11. **SOURCE:** Auswahltaste für die Eingangsquelle.
12. **AT + y** Drücken Sie TA, um Elemente auszuwählen.
Drücken Sie zum Einstellen die Taste y j.
13. **ENTER:** Bestätigen der Auswahl mit dem markierten Menüpunkt.
14. **EXIT:** Drücken, um das OSD-Menü zu verlassen.
15. **DISPLAY:** Drücken, um den Quellen- und Kanalbildschirm anzuzeigen.
16. **VOL +/-:** Lautstärke erhöhen.
17. **AKTUALISIEREN:** Aktualisiert die Seite.
HOLD: HOLD Ein oder Aus für die aktuelle Seitenansicht.
18. **VOL-:** Lautstärke verringern.
19. **CAP:** Der Schlüssel des aktuellen Bildes wird auf der Festplatte gespeichert.
20. **PLAY/PAUSE:** Drücken Sie im USB-Modus für PLAY / PAUSE, Wiedergabe und PAUSE im USB-Modus.
21. **TVRADIO:** Ermöglicht das Umschalten zwischen TV- und Radiomodus, während Sie Kanäle ansehen.
22. **STOP:** Drücken Sie diese Taste, um im USB-Modus zu STOPPEN.
MX: TV- und TXT-Bilder werden gemischt (transparenter Hintergrund)
23. **GRÜN / ROT / GELB / BLAU Tasten 24. CH +/-:** Programm erhöhen.
25. **HOME:** Zurück zur Android-Startseite wechseln.
26. **CH-:** Verringern Sie das Programm.
27. **ASPECT:** Seitenverhältnisfunktion.
28. **MAUS:** Maustaste.
- GRÖSSE:** Ändern Sie die Bildschirmgröße im Videotextmodus.
29. **SUBTITLE:** Zum Anzeigen von Untertiteln im USB-Modus.
30. **REC:** Die Aufnahme beginnt im PVR-Modus.
31. **GUIDE:** Startet EPG (elektronischer Programmführer) **32. FAV:** Drücken Sie diese Taste, um Ihre Lieblingskanäle im TV-Menü hinzuzufügen oder zu entfernen.
33. **FF:** Drücken, um im USB-Modus vorzuspringen.
TXT: Schaltet Teletext ein und aus.
34. **PREV:** Drücken, um im USB-Modus zurückzugehen. **SUB.PG:** Drücken, um auf die Unterseite zuzugreifen.
35. **FR:** Drücken, um im USB-Modus schnell zurückzuspringen.
INDEX: Indexseite im Teletext-Modus anfordern.
36. **WEITER:** Drücken, um im USB-Modus vorwärts zu springen.
REVEAL: Enthüllen oder verdecken Sie versteckte Wörter.

 /redline.com.tr

 /redline.com.tr

 /redlinecomtr

 redline.com.tr



DTS Elektronik San. Handeln GmbH. Sti.

Mahmutbey Mahallesi 2650. Sokak No:21

Bagcilar / Istanbul / Türkiye **Telefon:** +90 212 697

34 34 **Fax:** +90 212 697 34 16 **E-Mail:**

info@redline.com.tr